 Чтобы избежать повреждения топки во время ввода в эксплуатацию, топите обязательно не большим количеством дров, чем указано в инструкции! Затем дайте топке остыть и повторите процесс.

**45x /55x / 65x / 75x / 55x55x**

**97x45/74 S**

**80x64 S / 80x64 SII**

**71x51/57 S3**

**55x51 S3**

**69x49x57**

**89x49x45/57**

**Инструкция по эксплуатации**

**Каминные топки**



## Содержание





|  |                                 |
|--|---------------------------------|
| 1. Предисловие .....   | Ошибка! Закладка не определена. |
| 2. Типы топок .....  | Ошибка! Закладка не определена. |
| 4. Функциональные элементы ...                               | Ошибка! Закладка не определена. |
| 5. Символы / Эксплуатация.....                               | 7                               |
| 6. Древесина.....  | Ошибка! Закладка не определена. |
| 7. Особые указания.....                                      | 7                               |
| 8. Подача воздуха в помещение.....                           | 8                               |
| 9. Ввод в эксплуатацию .....                                 | Ошибка! Закладка не определена. |
| 10. Розжиг .....   | Ошибка! Закладка не определена. |
| 11. Отопление .....  | Ошибка! Закладка не определена. |
| 12. Докладка дров .....                                      | 9                               |
| 13. Отопление в межсезонье.....                              | 9                               |
| 14. Использование в открытом состоянии (верт. открытие)..... | 9                               |
| 15. Отопление с керамическими каналами .....                 | 10                              |
| 16. Чистка.....  | 10                              |
| 17. Поведение при пожаре в дымоходе.....                     | 11                              |
| 18. Футеровка топки.....                                     | 11                              |
| 19. Топка с вертикальным открытием – прдшипники качения....  | 11                              |
| 20. Что, если ...? .....                                     | 12                              |
| 21. Данные для вашего печника .....                          | 12                              |
| 22. Гарантия .....   | 13                              |

### 1. Предисловие

- Вы приобрели отопительную каминную топку высокого качества – большое спасибо за Ваше доверие. Правильная эксплуатация и уход (в соответствии с инструкцией) необходимы для бесперебойной и долгой службы прибора. Поэтому прочитайте, пожалуйста, инструкцию внимательно.

## 2. Типы каминных топок

В этой инструкции описаны следующие топки

|   |                     |                |                |                |
|---|---------------------|----------------|----------------|----------------|
| <b>45x51/57/68 – плоское стекло боковое открытие</b>                                |                     | <b>x51 K</b>   | <b>x57 K</b>   | <b>x68 K</b>   |
| <b>45x51/57 – круглое стекло боковое открытие</b>                                   |                     | <b>x51 Kr</b>  | <b>x57 Kr</b>  | <b>---</b>     |
|    | Ширина (встройка)   | 450 mm         | 450 mm         | 450 mm         |
|   | Высота дверцы [mm]  | 510            | 570            | 680            |
|   | Форма дверцы        | gerade/круг    | gerade/кругл   | прямое         |
|   | Ширина [mm]         | 503            | 503            | 503            |
|   | Глубина [mm]        | 479/571        | 479/571        | 479            |
|   | Высота [mm]         | 1245-1455      | 1305-1505      | 1415-1615      |
|   | Вес [kg]            | 91             | 95             | 106            |
|   | Ном. мощность по EN | 6 kW           | 6 kW           | 6 kW           |
|   | Дымосборник [mm]    | Ø160           | Ø160           | Ø160           |
| <b>55x45/51/57 – плоское стекло боковое открытие</b>                                |                     | <b>x45 K</b>   | <b>x51 K</b>   | <b>x57 K</b>   |
| <b>55x51/57 – круглое стекло боковое открытие</b>                                   |                     | <b>---</b>     | <b>x51 Kr</b>  | <b>x57 Kr</b>  |
|   | Ширина (встройка)   | 550 mm         | 550 mm         | 550 mm         |
|   | Высота дверцы [mm]  | 450            | 510            | 570            |
|   | Форма дверцы        | прямое         | gerade/круг    | gerade/круг    |
|   | Ширина [mm]         | 603            | 603            | 603            |
|   | Глубина [mm]        | 479            | 479 / 559      | 479 / 559      |
|   | Высота [mm]         | 1185-1385      | 1245-1445      | 1305-1505      |
|   | Вес [kg]            | 96             | 102            | 107            |
|   | Ном. мощность по EN | 7 kW           | 7 kW           | 7 kW           |
|   | Дымосборник [mm]    | Ø160           | Ø160           | Ø160           |
| <b>65x45/51/57 – плоское стекло боковое и вертикальное</b>                          |                     | <b>x45 K</b>   | <b>x51 K/S</b> | <b>x57 K/S</b> |
| <b>65x51/57 – круглое стекло боковое открытие</b>                                   |                     | <b>---</b>     | <b>x51 Kr</b>  | <b>x57 Kr</b>  |
|  | Ширина (встройка)   | 650 mm         | 650 mm         | 650 mm         |
|   | Высота дверцы [mm]  | 450            | 510            | 570            |
|   | Форма дверцы        | прямое         | gerade/круг    | gerade/круг    |
|   | Ширина [mm]         | 703            | 703            | 703            |
|   | Глубина [mm]        | 516            | 516 /606       | 516 /606       |
|   | Высота [mm]         | 1185-1385      | 1245-1445      | 1305-1505      |
|   | Вес [kg]            | 103            | 109            | 115            |
|   | Ном. мощность по EN | 8 kW           | 8 kW           | 8 kW           |
|   | Дымосборник [mm]    | Ø180           | Ø180           | Ø180           |
| <b>75x39/57 – плоское стекло боковое и вертикальное</b>                             |                     | <b>x39 K/S</b> |                | <b>x57 K/S</b> |
|  | Ширина (встройка)   | 750 mm         |                | 750 mm         |
|   | Высота дверцы [mm]  | 390            |                | 570            |
|   | Форма дверцы        | прямое         |                | прямое         |
|   | Ширина [mm]         | 803            |                | 803            |
|   | Глубина [mm]        | 516            |                | 516            |
|   | Высота [mm]         | 1125-1325      |                | 1305-1505      |
|   | Вес [kg]            | 108            |                | 126            |
|   | Ном. мощность по EN | 10 kW          |                | 10 kW          |
|   | Дымосборник [mm]    | Ø180           |                | Ø180           |

**75x39 twist&turn**

|                     |         |
|---------------------|---------|
| Ширина (встройка)   | 750 mm  |
| Высота дверцы [mm]  | 390     |
| Форма дверцы        | прямое  |
| Ширина [mm]         | 913     |
| Глубина [mm]        | 519     |
| Высота [mm]         | 759-789 |
| Вес [kg]            | 147     |
| Ном. мощность по EN | 10 kW   |
| Дымосборник [mm]    | Ø180    |

**55x55x51/57/68 – боковое и вертикальное открытие****x51 K/S****x57 K/S****x68 K**

|                     |           |           |           |
|---------------------|-----------|-----------|-----------|
| Ширина (встройка)   | 550 mm    | 550 mm    | 550 mm    |
| Высота дверцы [mm]  | 510       | 570       | 680       |
| Форма дверцы        | угол 90°  | угол 90°  | угол 90°  |
| Ширина [mm]         | 579       | 579       | 579       |
| Глубина [mm]        | 579       | 579       | 579       |
| Высота [mm]         | 1230-1430 | 1290-1490 | 1400-1600 |
| Вес [kg]            | 105       | 109       | 117       |
| Ном. мощность по EN | 7 kW      | 7 kW      | 7 kW      |
| Дымосборник [mm]    | Ø180      | Ø180      | Ø180      |

**45x51 KII – туннель боковое открытие**

|                     |                     |
|---------------------|---------------------|
| Ширина (встройка)   | 550 mm              |
| Высота дверцы [mm]  | 510                 |
| Форма дверцы        | прямое двустороннее |
| Ширина [mm]         | 526                 |
| Глубина [mm]        | 600                 |
| Высота [mm]         | 1236-436            |
| Вес [kg]            | 124                 |
| Ном. мощность по EN | 6 kW                |
| Дымосборник [mm]    | Ø160                |

**75x39 KII – туннель боковое открытие**

|                     |                     |
|---------------------|---------------------|
| Ширина (встройка)   | 750 mm              |
| Высота дверцы [mm]  | 390                 |
| Форма дверцы        | прямое двустороннее |
| Ширина [mm]         | 773                 |
| Глубина [mm]        | 511                 |
| Высота [mm]         | 1124-1324           |
| Вес [kg]            | 128                 |
| Ном. мощность по EN | 10 kW               |
| Дымосборник [mm]    | Ø180                |

**75x39 SII – туннель вертикальное открытие**

|                     |                     |
|---------------------|---------------------|
| Ширина (встройка)   | 750 mm              |
| Высота дверцы [mm]  | 390                 |
| Форма дверцы        | прямое двустороннее |
| Ширина [mm]         | 773                 |
| Глубина [mm]        | 511                 |
| Высота [mm]         | 1124-1324           |
| Вес [kg]            | 128                 |
| Ном. мощность по EN | 10 kW               |
| Дымосборник [mm]    | Ø180                |

| <b>80x64 SII – туннель вертикальное открытие</b>                                    |                     |                     |             |
|---|---------------------|---------------------|-------------|
|    | Ширина (встройка)   | 800 mm              |             |
|   | Высота дверцы [mm]  | 639/637,5           |             |
|   | Форма дверцы        | прямое двустороннее |             |
|   | Ширина [mm]         | 963                 |             |
|   | Глубина [mm]        | 565                 |             |
|   | Высота [mm]         | 1329-1529           |             |
|   | Вес [kg]            | 260                 |             |
|   | Ном. мощность по EN | 10 kW               |             |
|   | Дымосборник [mm]    | Ø180                |             |
| <b>80x64 S – вертикальное открытие</b>  |                     |                     |             |
|    | Ширина (встройка)   | 800 mm              |             |
|   | Высота дверцы [mm]  | 637,5               |             |
|   | Форма дверцы        | прямое              |             |
|   | Ширина [mm]         | 963                 |             |
|   | Глубина [mm]        | 543                 |             |
|   | Высота [mm]         | 1329-1529           |             |
|   | Вес [kg]            | 260                 |             |
|   | Ном. мощность по EN | 10 kW               |             |
|   | Дымосборник [mm]    | Ø180                |             |
| <b>97x45/74 S – вертикальное открытие</b>   |                     | <b>45 S</b>         | <b>74 S</b> |
|   | Ширина (встройка)   | 970 mm              | 970 mm      |
|   | Высота дверцы [mm]  | 447,5               | 737,5       |
|   | Форма дверцы        | прямое              | прямое      |
|   | Ширина [mm]         | 1133                | 1133        |
|   | Глубина [mm]        | 543                 | 543         |
|   | Высота [mm]         | 1139-1339           | 1429-1629   |
|   | Вес [kg]            | 260                 | 328         |
|   | Ном. мощность по EN | 11 kW               | 11 kW       |
|   | Дымосборник [mm]    | Ø180                | Ø180        |
| <b>69x49x57 правый / левый</b>  |                     |                     |             |
|  | Ширина (встройка)   | 690/490 mm          |             |
|   | Высота дверцы [mm]  | 572                 |             |
|   | Форма дверцы        | 2-стороннее         |             |
|   | Ширина [mm]         | 752                 |             |
|   | Глубина [mm]        | 550                 |             |
|   | Высота [mm]         | 1289-148            |             |
|   | Вес [kg]            | 170                 |             |
|   | Ном. мощность по EN | 9 kW                |             |
|   | Дымосборник [mm]    | Ø180                |             |

| <b>89x49x45/57 правый / левый</b>   |                     | <b>x45</b>    | <b>x57</b>    |
|---|---------------------|---------------|---------------|
|    | Ширина (встройка)   | 890/490 mm    | 890/490 mm    |
|   | Высота дверцы [mm]  | 452           | 572           |
|   | Форма дверцы        | 2-стороннее   | 2-стороннее   |
|   | Ширина [mm]         | 952           | 952           |
|   | Глубина [mm]        | 550           | 550           |
|   | Высота [mm]         | 1169-1369     | 1289-1489     |
|   | Вес [kg]            | 222 kg        | 234           |
|   | Ном. мощность по EN | 12 kW         | 12 kW         |
|   | Abgasstutzen [mm]   | Ø180          | Ø180          |
| <b>71x51/57 S3</b>  |                     | <b>x51 S3</b> | <b>x57 S3</b> |
|    | Ширина (встройка)   | 685 mm        | 685 mm        |
|   | Высота дверцы [mm]  | 510           | 570           |
|   | Форма дверцы        | 3-стороннее   | 3-стороннее   |
|   | Ширина [mm]         | 706           | 706           |
|   | Глубина [mm]        | 574           | 574           |
|   | Высота [mm]         | 1389-1519     | 1482-1612     |
|   | Вес [kg]            | 231           | 239           |
|   | Ном. мощность по EN | 10 kW         | 10 kW         |
|   | Abgasstutzen [mm]   | Ø200          | Ø250          |
| <b>55x51 S3</b>   |                     |               |               |
|  | Ширина (встройка)   | 550 mm        |               |
|   | Высота дверцы [mm]  | 510           |               |
|   | Форма дверцы        | 3-стороннее   |               |
|   | Ширина [mm]         | 550           |               |
|   | Глубина [mm]        | 912           |               |
|   | Высота [mm]         | 1341-1471     |               |
|   | Вес [kg]            | 231           |               |
|   | Ном. мощность по EN | 12 kW         |               |
|   | Abgasstutzen [mm]   | Ø180          |               |
| <b>55x51 S3 compact</b>   |                     |               |               |
|  | Ширина (встройка)   | 550 mm        |               |
|   | Высота дверцы [mm]  | 510           |               |
|   | Форма дверцы        | 3-стороннее   |               |
|   | Ширина [mm]         | 550           |               |
|   | Глубина [mm]        | 700           |               |
|   | Высота [mm]         | 1362-1492     |               |
|   | Вес [kg]            | 214           |               |
|   | Ном. мощность по EN | 10 kW         |               |
|   | Abgasstutzen [mm]   | Ø180          |               |

### 3. Технические данные

| Тип                              |                      | 45x            | 55x  | 65x  | 75x  | 55x55x | 45x51KII | 75x39KII<br>75x39 SII |
|----------------------------------|----------------------|----------------|------|------|------|--------|----------|-----------------------|
| <b>Соответствие DIN EN 13229</b> |                      | Обозначение CE |      |      |      |        |          |                       |
| Номинальная мощность             | [kW]                 | 6              | 7    | 8    | 10   | 7      | 6        | 10                    |
| max. мощность                    | [kW]                 | 8              | 9    | 11   | 15   | 9      | 8        | 15                    |
| max. длина дров                  | [cm]                 | 33             |      |      |      |        |          |                       |
| Полная закладка дров             | [kg]                 | 1,7            | 1,9  | 2,35 | 3,2  | 1,9    | 1,7      | 3,2                   |
| Промежуточная закладка дров      | [kg/h]               | 1,7            | 2,0  | 2,3  | 2,85 | 2,0    | 1,7      | 2,85                  |
| Вход конвекционного воздуха      | [cm <sup>2</sup> ]   | 700            | 700  | 700  | 700  | 700    | 700      | 700                   |
| Выход конвекционного воздуха     | [cm <sup>2</sup> ]   | 700            | 700  | 700  | 700  | 700    | 700      | 700                   |
| <b>Эмиссионные показатели</b>    |                      |                |      |      |      |        |          |                       |
| CO к 13% O2                      | [mg/m <sup>3</sup> ] | 1250           | 1250 | 1250 | 1250 | 625    | 1250     | 1250                  |
| Пыль к 13% O2                    | [mg/m <sup>3</sup> ] | 27             | 40   | 38   | 40   | 23     | 23       | 36                    |
| CnHn к 13% O2                    | [mg/m <sup>3</sup> ] | 95             | 107  | 77   | 111  | 50     | 85       | 111                   |
| NOx к 13% O2                     | [mg/m <sup>3</sup> ] | 104            | 119  | 111  | 109  | 112    | 131      | 109                   |
| КПД                              | [min.%]              | 80,8           | 80,1 | 80,3 | 80,9 | 78,9   | 80,2     | 80,9                  |
| Зона излучения от стекла         | [mm]                 | 800            |      |      |      |        |          |                       |

| Тип  |                      | 80x64 SII      | 80x64 S | 97x45/74 S | 69x49x57 | 89x49x45 | 89x49x57 | 71x51/57 S3 | 55x51 S3 | 55x51 S3 c |  |
|--|----------------------|----------------|---------|------------|----------|----------|----------|-------------|----------|------------|--|
| <b>Соответствует DIN EN 13229</b>                    |                      | Обозначение CE |         |            |          |          |          |             |          |            |  |
| Номинальная мощность                                 | [kW]                 | 10             | 10      | 12         | 9        | 12       | 12       | 10          | 12       | 10         |  |
| max. мощность  | [kW]                 | 15             | 15      | 16         | 13       | 16       | 16       | 15          | 16       | 15         |  |
| max. длина дров                                      | [cm]                 | 33             |         |            |          |          |          |             |          |            |  |
| Полная закладка дров                                 | [kg]                 | 3,2            | 3,2     | 3,4        | 2,8      | 3,4      | 3,4      | 3,2         | 3,4      | 3,2        |  |
| Промежуточная закладка дров при номинальной мощности | [kg/h]               | 2,13           | 2,13    | 2,56       | 1,92     | 2,34     | 2,34     | 2,13        | 2,34     | 2,13       |  |
| Вход конвекционного воздуха                          | [cm <sup>2</sup> ]   | 1000           | 1000    | 1200/1000  | 700      | 700      | 1200     | 700         | 700      | 700        |  |
| Выход конвекционного воздуха                         | [cm <sup>2</sup> ]   | 1000           | 1000    | 1000       | 700      | 700      | 1200     | 700         | 700      | 700        |  |
| <b>Эмиссионные показатели</b>                        |                      |                |         |            |          |          |          |             |          |            |  |
| CO к 13% O2  | [mg/m <sup>3</sup> ] | 1250           | 1250    | 1250/1125  | 12<br>50 | 1125     | 1250     | 625         | 1250     | 1250       |  |
| Пыль к 13% O2  | [mg/m <sup>3</sup> ] | 21             | 24      | 26/24      | 24       | 26       | 24       | 36          | 26,3     | 24         |  |
| CnHn к 13% O2  | [mg/m <sup>3</sup> ] | 49             | 66      | 58/57      | 61       | 74       | 61       | 46          | 66       | 61         |  |
| NOx к 13% O2   | [mg/m <sup>3</sup> ] | 117            | 121     | 120/128    | 11<br>5  | 119      | 115      | 116         | 100      | 115        |  |
| КПД  | [%]                  | 80,4           | 80,5    | 80,1       | 80       | 80       | 80       | 79          | 80       | 80         |  |
| Зона излучения от стекла                             | [mm]                 | 800            | 800     | 1100       | 80<br>0  | 1200     | 1200     | 800         | 1000     | 1000       |  |

### 4. Функциональные элементы

Приборы отличаются очень простой эксплуатацией.

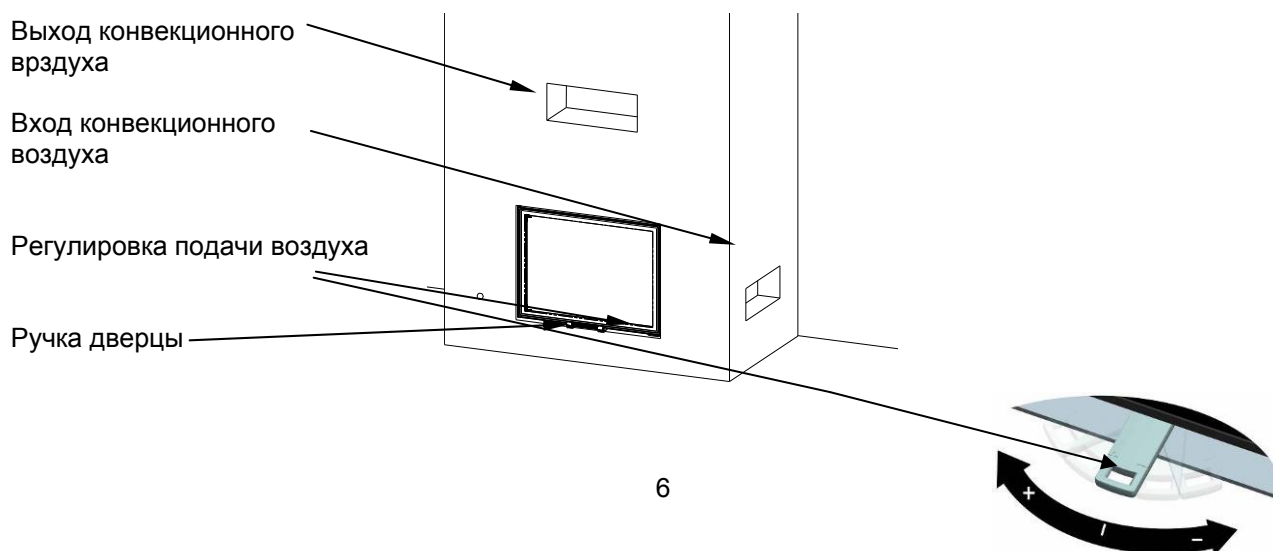

## 5. Символы / Эксплуатация

- **Регулировка горения**

+ = максимальная подача воздуха для быстрого розжига

| = средняя мощность.

– = небольшая мощность.

- **Топка с боковым открытием**

– ручку нажать наружу:

Замок открывается,

Дверцу можно открыть.

– „отпустить“:

При открытой дверце (угол открытия > 20°) отпустить ручку, дверца захлопнется самостоятельно, топка готова к эксплуатации.



- **Запор дверцы с вертикальным открытием**

– поднять = дверца открыта

– опустить = дверца закрыта

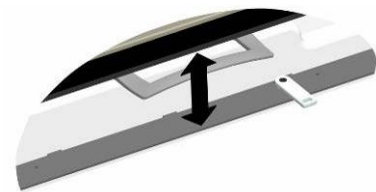

- **Задвижка переключения на дымооборот**

– повернуть направо:

Дымовые газы идут через дымооборот. Это возможно **только** при закрытой дверце топки.

– повернуть налево:

Дымовые газы идут прямо в дымоход, в этом положении можно открывать дверцу топки.

- **Шибер**

– повернуть налево:

задвижка закрывается.

– повернуть направо:

задвижка открывается. Дымовые газы без помех идут в дымоход. Сейчас дверцу топки можно открыть.

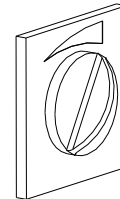

## 6. Древесина

- **Допустимое топливо**

Сухая, хорошо вылежавшаяся натуральная древесина, желательно твердых пород, древесные брикеты.

- **Чистое сгорание**

Древесина должна быть сухой (относительная влажность < 15 %) и необработанной. Кроме того, необходимо закладывать правильное количество дров, чтобы получить чистое и экологичное горение

- Наряду с невысокой отопительной ценностью, сырая древесина приводит к очень быстрому пачканию стекла. Темнее менее, налет на стекле после 2-3 топок считается нормой.

- **При сжигании в своем камине неразрешенного топлива Вы теряете гарантию!**

## 7. Особые указания

- Обратите внимание, что поверхности топки во время работы сильно нагреваются. Мы рекомендуем надевать защитную перчатку при обслуживании топки. Обратите внимание детей на эту опасность и не подпускайте их к камину во время горения.

- Чтобы исключить застой тепла в конвекционном пространстве, конвекционные решетки **не** должны быть **закрыты** во время топки.

- Каждая каминная топка рассчитана на определенное количество топлива, превышение его может привести к ее перегреву и повреждениям!





## Максимальная закладка дров – смотри пункт 3 Технических данных

Вторая загрузка должна произойти ок. 45 минут после первой. Последующие загрузки дров, как правило, более не нужны, тем не менее, если Вы хотите топить дальше, увеличивайте перерывы между закладками и уменьшайте количество топлива (на 0,5 – 1 кг).

- Если сечения отверстий для конвекционного воздуха или сечение дымохода, требуемые производителем, не выдержаны или в дальнейшем уменьшены, то Вы **теряете гарантию**.
- В зоне лучистого излучения топки, на расстоянии – см **Технические данные** - от переднего края дверцы, не должно находиться каких-либо предметов из горючих материалов. В других частях камина не должно находиться предметов из горючих материалов на расстоянии ближе **5 см** от камина.

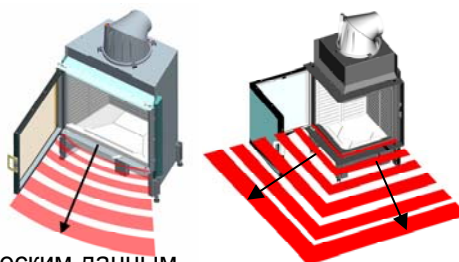

По техническим данным

- **Тип топки А1:** Эта топка была сертифицирована согласно типу А1, т.е. она обладает **самозакрывающейся** дверцей. Это значит, что использование прибора с открытой дверцей более не возможно – это не позволяет специально сконструированный механизм. Запрещается как-либо изменять или модифицировать прибор, чтобы он мог работать в открытом режиме. Для докладки дров или очистки стекла дверцу придерживают в открытом состоянии, её нельзя блокировать специальными приспособлениями.
- Разрешается использовать только те запчасти, которые разрешены или предложены производителем. Обращайтесь к своему продавцу!
- **Камин нельзя изменять!**

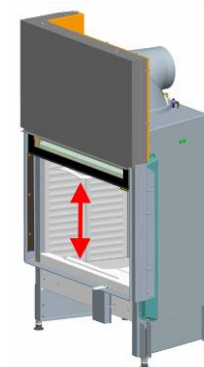

## 8. Подача воздуха в помещении

Ваш камин сможет исправно работать, если в помещении, в котором он стоит, или в сам камин, подается достаточное количество воздуха. Позаботьтесь о притоке воздуха уже перед розжигом. Перед растопкой откройте задвижку подачи воздуха в топку и оставьте ее открытой, пока дрова не прогорят. Приспособления для подачи воздуха нельзя изменять.

## 9. Ввод в эксплуатацию

- Вытащите из топки всю сопровождающую документацию и комплектующие.
- Внимательно прочитайте инструкцию по эксплуатации.
- Ввод в эксплуатацию должен происходить не ранее **4 недель** после того, как изготовлена облицовка, чтобы дать время на высыхание облицовки.
- Огонь при первом розжиге в течении первого часа должен быть очень маленьким, при небольшом количестве дров. Постепенно закладку топлива нужно увеличить. Тем не менее, максимальное количество закладываемого топлива в час не должно превышать и позднее.
- Запахи, возникающие при первом розжиге, являются **нормальными**, и возникают из-за полного высыхания лака, смазочных масел. Эти газы **не ядовитые** но неприятные, поэтому мы рекомендуем Вам при первом розжиге хорошо проветривать помещение.

## 10. Розжиг

Для правильной и безопасной эксплуатации камина необходимо удостовериться, что дымоход создает необходимую тягу. Особенно это важно для первой протопки после лета, для отопления в переходный период – весной и осенью, во время сильного ветра и тумана. Поднесите огонек спички к открытой дверце камина. Если огонь не затягивается в открытое,

то необходимо создать тягу за счет сильного выделения тепла – разожгите бумагу или щепки. Если тяга все равно не установится, откажитесь от розжига камина!

- Ручку регулировки воздуха переведите до конца влево в положение “+”.
- Если есть шибер, откройте его.
- Положите вниз крупные поленья (1), 2-3 штуки, древесины твердых пород (бук, дуб, береза), а сверху мелко порубленные щепки мягких пород (2) – тополь, осина, ольха. Между ними положите средство для розжига (3). Не используйте спирт, бензин и т.д.!

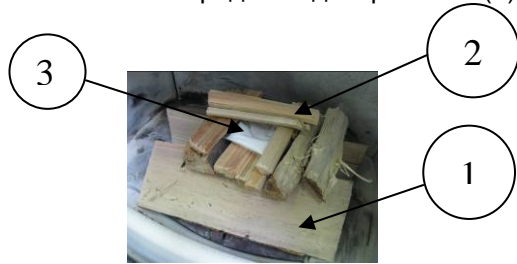

- Спустя 5 - 10 минут (дрова уже хорошо взялись) перекройте задвижку подачи воздуха примерно на 50% (перевести ручку в среднее состояние).

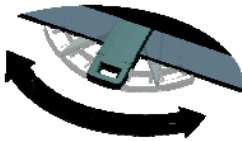

- Спустя 5 - 10 минут прикрыть ручку шибера на 50% (если он есть)



## 11. Отопление

- Задвижка подачи воздуха на горение открыта максимум на 50% (ручка в среднем положении), иначе у Вас слишком быстро сгорит заложенное топливо и в топке возникнет слишком высокая температура.
- Шибер, если он у Вас есть, открыть максимум на 50%, иначе слишком быстро сгорит заложенное топливо.
- Все имеющиеся решетки для конвекционного воздуха должны быть открыты.
- Через 45-60 минут доложить дрова.

## 12. Докладка дров

- Дверцу открывайте медленно, чтобы избежать вихревых потоков и выброса дымовых газов в помещение. Наилучшее время для подбрасывания дров, когда предыдущая закладка практически полностью прогорела.
- Шибер, если есть, открыть полностью.
- Доложить дрова.
- Дверцу закрыть.
- Шибер, если есть, опять прикрыть на 2/3.

## 13. Отопление в межсезонье

В межсезонье, т.е. при более высокой температуре, при резком повышении температуры воздуха может ухудшиться тяга, так, что дымовые газы будут не полностью удаляться. Топите камин в этом случае с меньшим количеством топлива и с сильнее открытой задвижкой подачи воздуха, открытым шибером. В этом случае топливо будет сгорать быстрее, тяга стабилизируется. Золу нужно будет тоже удалять чаще, чтобы она не создавала сопротивление при растопке.

## 14. Отопление при открытой дверце (вертикальное открытие)

Использование камина в открытом состоянии запрещено из-за худшего сгорания топлива, возможного выброса дыма, опасности пожара!

## 15. Отопление с керамическим дымооборотом

- Если Ваш камин снабжен керамическим дымооборотом (или металлической аккумулирующей поверхностью), необходимо при топке учитывать следующее:
- Подача дымовых газов в дымооборот или аккумулирующую поверхность должна осуществляться не ранее **15 минут** после растопки. В противном случае есть опасность, что дым пойдет в помещение над дверцей топки.
- Когда дымовые газы идут через дымооборот, дверцу топки **нельзя открывать** (выброс дыма).
- Чтобы доложить дрова, откройте заслонку (переведите дымовые газы мимо дымооборота в дымоход), только затем открывайте дверцу топки.

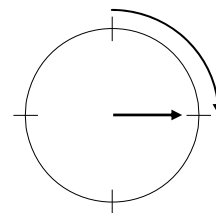

## 16. Чистка

- Регулярно и своевременно удаляйте золу из топки и опорожняйте зольник (если есть).
- Если топку не чистить регулярно от золы, то золой могут закупориться пути подачи воздуха в топку, что может привести к ухудшению горения и даже повреждения топки.
- Камин можно чистить **только** в холодном состоянии.
- Камин и дымообороты (если есть) должны чиститься минимум 1 раз в год или чаще по необходимости, чтобы обеспечивать бесперебойное функционирование. Дымообороты чистят через специальные отверстия. Эту работу должен проводить сертифицированный специалист и мы рекомендуем заключать договор на обслуживание.
- Дымоход тоже должен регулярно чиститься трубочистами.

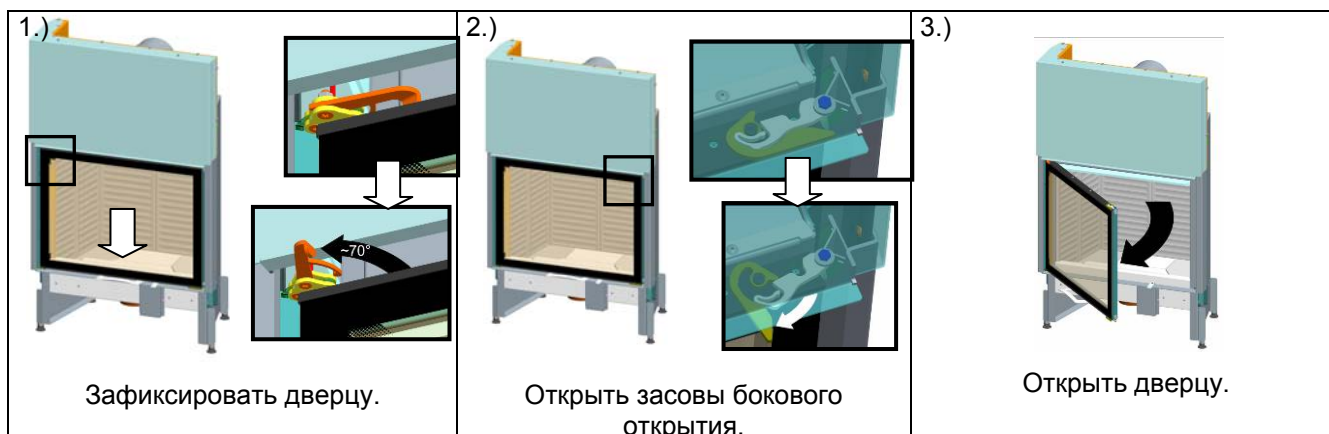

### • Чистка стекла:



- 1.) + 2.) Откройте засовы слева и справа. Если топка с боковым открытием, потяните ручку на себя..
- 3.) Открыть дверцу
- Перед чисткой закрыть полочку перед камином или пол, чтобы их не испачкать.
- Стекло опрыскать жидкостью для чистки стекла и дать ей впитаться. **Внимание!** Следите за тем, чтобы чистящее средство или вода не попадало на уплотнительные шнуры, т.к. они от этого могут затвердеть и будут плохо справляться со своей функцией.
- Образовавшуюся грязь убрать хорошо впитывающей тряпкой или газетной бумагой.
- В заключение плотно прикрыть дверцу, запереть засовы бокового открытия.

### На топках 71x51 S3, 71x57 S3 и 55x51 S3:

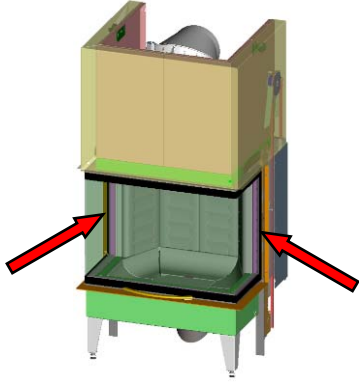
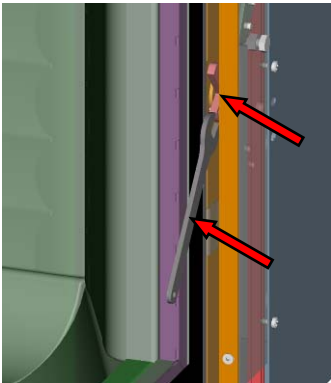
|   |   |
|---|---|
| 1.) Запоры для выдвижения дверцы вперед на трехсторонних топках находятся справа и слева от дверцы. | 2.) Сначала вставьте ключ, идущий в поставке, в засов (см. Рисунок) |
|---|---|

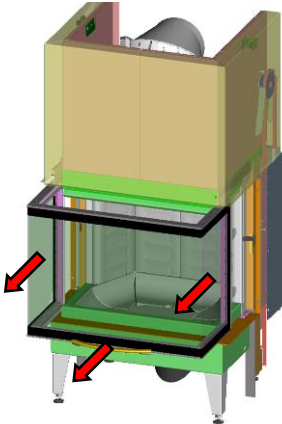
|  |   |
|--|---|
|    |   |
| <p>3.) Засов отпирается, когда Вы при помощи ключа переводите засов <u>наверх</u> (с обеих сторон)</p>                                 | <p>4.) Выдвиньте дверцу <u>осторожно</u> вперед, как ящик на кухн.</p>              |
|   |  |
| <p>Теперь через образовавшиеся отверстия можно почистить стекло. После чистки закройте дверцу в обратном порядке, закройте засовы.</p> |   |

## 17. Поведение при пожаре в дымоходе

Если Вы используете неправильное топливо или слишком мокрую древесину, это может привести к пожару в дымоходе.

Поведение при пожаре в дымоходе:

- Вызовите пожарных.
- Закройте подачу воздуха!
- Обеспечьте доступ к прочистным отверстиям (например, на чердаке и в подвале)!
- Удалите все горючие материалы от дымохода

Перед дальнейшим использованием камина проверить дымоход!

## 18. Футеровка топки

Футеровка топки состоит из керамики: высококачественного материала с особыми отопительными и техническими качествами и привлекательным внешним видом. Эта футеровка может иметь легкие поверхностные трещины, которые не влияют на технические характеристики керамики и на работу камина. Замена таких частей не требуется.

## 19. Вертикальный подъем дверцы – подшипники

Обе направляющих подшипника качения должны смазываться минимум 1 раз в год. Приведите дверь в верхнее положение и тонко нанесите порядка 10 см масла для высоких температур на направляющую (Fin Grease, -30 °C bis 220 °C).

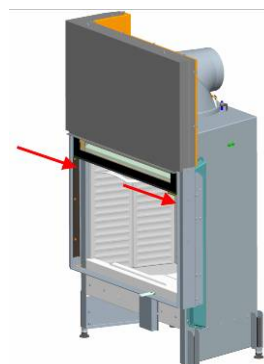

## 20. Что, если ...?

### ... огонь не разгорается или самостоятельно гаснет?

- Открыт ли шибер?
- Если есть дымооборот, переведена ли задвижка на прямой ход?
- Ручка регулировки подачи воздуха на (+)?
- Вы используете сухую древесину?
- Температура воздуха на улице слишком высокая (>15С°)?

### ... помещение прогревается недостаточно?

- Открыты ли конвекционные решетки?
- Идут ли дымовые газы по дымооборотам (если есть)?
- Слишком сильная тяга?

### ... огонь слишком быстро и бесконтрольно сгорает?

- Уменьшена ли подача воздуха в топку после того, как дрова разгорелись (+ / -)?
- В порядке ли уплотнительные шнуры на внутренней стороне дверцы?
- Дверца закрыта до конца?
- Слишком сильная тяга?

### ... каминное стекло очень быстро пачкается?

- Постепенное загрязнение стекла после 8-10 часов работы является нормальным.
- Вы используете сухую древесину?
- Довели ли Вы топку до рабочей температуры, прежде чем прикрыть задвижку?

## 21. Какие данные нужны Вашему поставщику?

- Если Ваша каминная топка выкажет какие-либо дефекты, вашему поставщику нужны будут следующие данные:
  - тип прибора и идентификационный номер (указаны на шильде)
  - чек (дата продажи)
- Шильду Вы найдете под центральным камнем / колосником / зольником.

